



Better spaces.  
Better life.

# Solutions d'isolation pour la toiture en pente Panneaux de toiture



**Caisson  
chevronné 3 en 1  
à haute résistance  
mécanique**

# USYSTEM Roof OS

## DOMAINE D'EMPLOI

Ussystem Roof OS se positionne comme la solution technique idéale pour la mise en œuvre par les charpentiers et les maçons grâce à la présence de chevrons de part et d'autre de l'isolant polyuréthane. Sa conception permet à l'entrepreneur de traiter toutes les configurations de manière traditionnelle : découpes noues et arêtiers, débords de toiture, fenêtres de toit, passages de cheminées, etc.

Convient pour toutes rénovations, en particulier **rénovations lourdes** et pour **toitures complexes** en neuf.



## CARACTÉRISTIQUES



- Isolation en mousse polyuréthane pour conserver les mêmes performances isolantes durant toute sa durée de vie.
- Longueur de panneau sur mesure jusqu'à 8,00 m selon sous-face.
- Ventilation de la couverture intégrée.
- Possibilité de coupes biaisées (horizontales ou verticales pour faitage et égout) sur demande.

## USYSTEM Roof OS Gyp

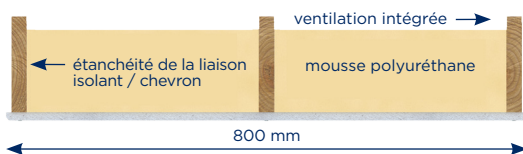

Type de produit	Résistance thermique [m <sup>2</sup> .K/W]	Portée 3 appuis [m]**	Épaisseur isolation [mm]	Épaisseur totale [mm]
90/130	4	2,70	87	143
110/130	5	2,70	108	143
130/160*	6	3,30	133	174
150/170*	7	3,80	152	185
170/200*	8	4,00	173	209
190/220*	9	4,20	195	228

\*Éligible aux aides financières

\*\*Entraxe des supports pour une charge de 150 kg/m<sup>2</sup>

**Remarque :** tous les panneaux Ussystem Roof OS sont en largeur 0,80 m sauf la finition OSB en 1,20 m

Attestations	
ACERMI	18/121/1324
CE	λ 0,022 W/(m.K)
DOP (Ussystem Roof OS FRA)	UNIDOP 2020001a (finitions à base de bois)
Classe d'émission dans l'air intérieur	A+
DTA	5.1/18-2559_V2

**Caisson chevronné  
3 en 1 avec isolation  
supplémentaire  
aux bruits  
d'impact**

# USYSTEM Roof OS Comfort

## DOMAINE D'EMPLOI

Ussystem Roof OS Comfort est la solution d'isolation par l'extérieur dédiée au confort intérieur. Premier panneau avec un isolant minéral, Ussystem Roof OS Comfort propose une isolation thermique sans pareil, pour un intérieur silencieux au climat doux, grâce à des matériaux durables et une résistance à l'eau et à l'air encore plus efficace. Convient pour toutes rénovations, en particulier **rénovations lourdes** et pour **toitures complexes** en neuf.

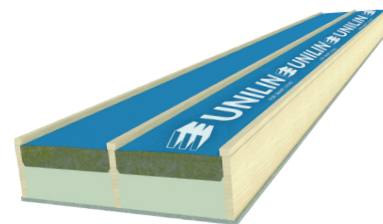

## CARACTÉRISTIQUES



- 60 mm de Laine de Roche (LdR) pour réduire jusqu'à trois fois les bruits d'impact causés par la pluie ou la grêle.
- Avec une performance LiA<sup>1</sup> de 38 dB, Ussystem Roof OS Comfort se situe bien en-dessous du seuil de réveil d'un enfant (50 dB<sup>2</sup>).

- L'écran de sous-toiture permet un jointement parfait sans bande ni manipulation complémentaire grâce aux recouvrements adhésifs intégrés, pour un temps de pose réduit et une sécurité optimale.

<sup>1</sup>Pour le bruit de pluie, on parle du LiA. Plus le LiA est faible, plus le système est performant.  
<sup>2</sup>Norme NF EN ISO 140-18

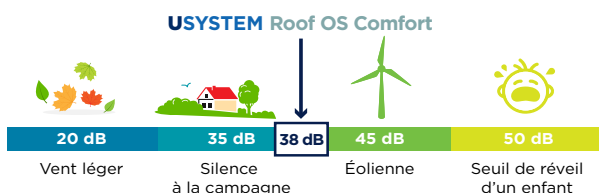

## USYSTEM Roof OS Comfort Gyp

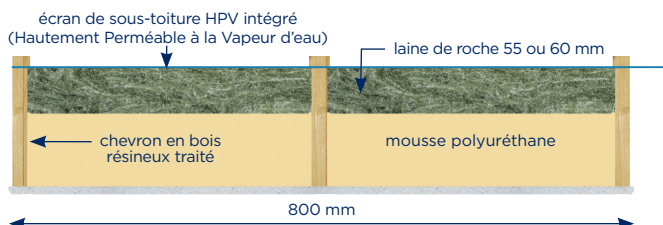

Type de produit	Résistance thermique [m <sup>2</sup> .K/W]	Portée 3 appuis [m]**	Épaisseur isolation [mm]	Épaisseur totale [mm]
93-60/153*	6	3,30	93 (PU) + 60 (LdR)	186
118-55/173*	7	3,80	118 (PU) + 55 (LdR)	205
136-60/196*	8	4,00	136 (PU) + 60 (LdR)	229
161-55/216*	9	4,20	161 (PU) + 55 (LdR)	249

\*Éligible aux aides financières

\*\*Entraxe des supports pour une charge de 150 kg/m<sup>2</sup>

**Remarque :** tous les panneaux Ussystem Roof OS Comfort sont en largeur 0,80 m sauf la finition OSB en 1,20 m

Attestations	
ACERMI	13/121/820 (PU) - 02/015/027 (LdR)
CE	λ 0,022 W/(m.K) (PU) - λ 0,035 W/(m.K) (LdR)
Classe d'émission dans l'air intérieur	A+

# Isolez efficacement votre toiture avec des panneaux éco-responsables !

Le bois est un matériau historiquement incontournable dans la construction et ce, sous différentes formes. Un de ses dérivés, la **fibres de bois**, provient du défilage de chutes de résineux, issus d'exploitations locales et forestières certifiées.



Alors que le **secteur du bâtiment est grand consommateur** de matières premières, d'énergie et est responsable de la majorité des émissions de CO<sub>2</sub> générées par l'activité humaine, la **fibres de bois, matériau renouvelable**, est plébiscitée par les professionnels pour les **chantiers d'isolation éco-responsables**. En effet, elle contribue à réduire les émissions de gaz à effet de serre des bâtiments, à limiter le recours aux énergies fossiles épuisables et à freiner le réchauffement climatique.

Nos nouveaux panneaux **Ussystem Roof** avec de la fibres de bois conviennent particulièrement à l'isolation par l'extérieur des rampants de toiture en **bio-construction**.

Leurs **performances thermiques et acoustiques** sont très bonnes et l'isolant fibres de bois participe à l'optimisation du **confort d'été** grâce à l'inertie du produit, dont le cycle de déphasage est allongé.

Nos solutions Ussystem Roof avec fibres de bois sont **certifiées ACERMI**. Moins carbonées, elles répondent à la loi de transition énergétique pour la croissance verte ainsi qu'à la RE 2020 en réduisant les émissions sur le cycle de vie du bâtiment.



## LE SECTEUR DU BÂTIMENT EN QUELQUES CHIFFRES :

- **75 millions** de tonnes de CO<sub>2</sub> émises en France en 2021 en exploitation
  - **Contributeur majeur** d'émissions de gaz à effet de serre : **25 %** dont **18 %** liées à l'exploitation
  - **64 %** des émissions dans le résidentiel et **36 %** dans le tertiaire
  - **Plus gros consommateur** d'énergie en France : **47 %**
- ⇒ **Objectif Européen** : baisser de **55 %** les émissions de gaz à effet de serre de tout le secteur d'ici 2030, soit un rythme de réduction autour de 4 Mt CO<sub>2</sub> / an contre environ 2 ces dernières années

# USYSTEM Roof OS Comfort Natural

## DOMAINE D'EMPLOI

Ussystem Roof OS Comfort Natural est un panneau de toiture 3 en 1 (support de couverture, isolation et finition intérieure) **associant le polyuréthane à la fibre de bois**. Ce panneau, qui convient aussi bien pour **la rénovation que pour la construction neuve**, permet de traiter toutes les configurations de manière traditionnelle : découpes noues et arêtiers, débords de toiture, fenêtres de toit, passages de cheminées, etc.

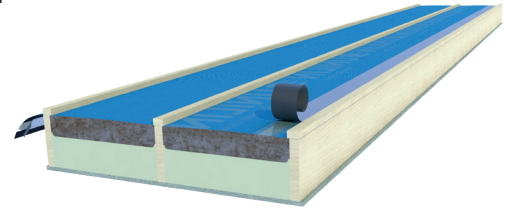

## CARACTÉRISTIQUES

- Isolation en mousse de polyuréthane (PU) et fibre de bois (WF).
- Longueur de panneau sur mesure jusqu'à 8,00 m selon sous-face.
- Ventilation de la couverture intégrée.
- Possibilité de coupes biaisées (horizontales ou verticales pour faîtage et égout) sur demande.
- L'écran de sous-toiture permet un jointement parfait sans bande ni manipulation complémentaire grâce aux recouvrements adhésifs intégrés, pour un temps de pose réduit et une sécurité optimale.

## USYSTEM Roof OS Comfort Natural **Gyp**

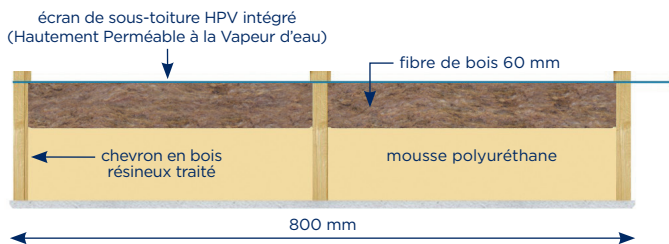

**Remarque :** tous les panneaux Ussystem Roof OS Comfort Natural sont en largeur 0,80 m sauf la finition OSB en 1,20 m

Type de produit	Résistance thermique [m <sup>2</sup> .K/W]	Portée 3 appuis [m]**	Épaisseur isolation [mm]	Épaisseur totale [mm]
94-60/154*	6	3,30	94 (PU) + 60 (WF)	187
135-60/195*	7,5	4,00	135 (PU) + 60 (WF)	228
159-60/219*	9	4,20	159 (PU) + 60 (WF)	252

 \*Éligible aux aides financières

\*\*Entraxe des supports pour une charge de 150 kg/m<sup>2</sup>

Attestations	
ACERMI	13/121/820 (PU) - 17/127/1193 (WF)
CE	λ 0,022 W/(m.K) (PU) - λ 0,036 W/(m.K) (WF)
Classe d'émission dans l'air intérieur	A+

# USYSTEM Roof DS Natural Wool

## DOMAINE D'EMPLOI

Usystem Roof DS Natural Wool, **panneau à base de fibre de bois**, est une **solution constructive bio-sourcée**.

Ce produit est aussi facile à mettre en œuvre qu'un caisson chevronné et convient à toutes les formes de toiture, autorisant des **grands entraxes entre pannes**. Il existe en **version non lattée**, pour la pose parallèle à l'égout.



## CARACTÉRISTIQUES



- Isolant fibre de bois densité 50 kg/m<sup>3</sup>.
- Longueur de panneau sur mesure de 2,00 à 8,00 m (nombre pair de panneaux/longueur) selon sous-face.
- Ventilation de la couverture intégrée.
- Possibilité de coupes biaisées (horizontales ou verticales pour faitage et égout) sur demande.

## USYSTEM Roof DS Natural Wool **CB Green**

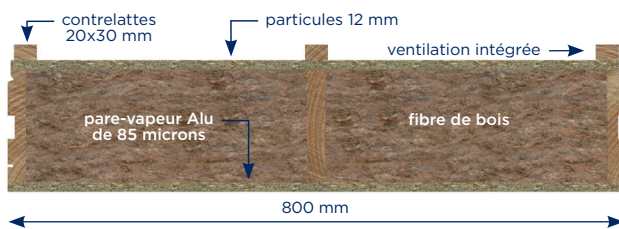

**Remarque :** tous les panneaux Usystem Roof DS Natural Wool sont en largeur 0,80 m sauf la finition OSB en 1,20 m

Type de produit	Résistance thermique [m <sup>2</sup> .K/W]	Portée 3 appuis [m]**	Épaisseur isolation [mm]	Épaisseur totale [mm]
220*	6,10	5,30	220	266

\*Éligible aux aides financières

\*\*Entraxe des supports pour une charge de 150 kg/m<sup>2</sup>

Attestations	
ACERMI	17/127/1193
CE	λ 0,036 W/(m.K)
DOP	UNIDOP 2024009
Classe d'émission dans l'air intérieur	A+

# USYSTEM Roof DS Mineral Wool

## DOMAINE D'EMPLOI

Ussystem Roof DS Mineral Wool est composé de laine de roche, idéale pour les chantiers avec exigences « feu » (ERP par exemple). Grâce à son isolant plus épais, les performances acoustiques sont également adaptées aux contraintes ERP.

Les panneaux de toiture Ussystem Roof DS Mineral Wool sont de conception comparable à celle du panneau Ussystem Roof OS. Ils en conservent donc les avantages spécifiques en terme de facilité de mise en œuvre et de traitement de toutes les formes de toitures.

Plus épais que Ussystem Roof OS à résistance thermique égale, ce panneau autorise des entraxes jusqu'à 5 mètres et peut donc s'adapter à l'essentiel des chantiers.

La pose parallèle à l'égout est possible avec la version non lattée.

Convient pour **grands entraxes entre pannes**, pour **toitures complexes** et pour **exigences « feu » et/ou acoustiques**.

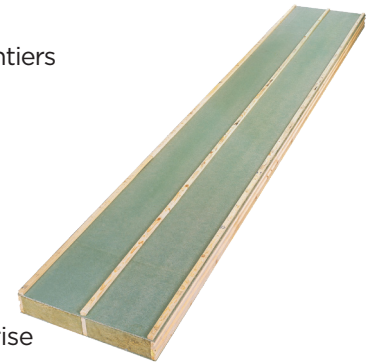

## CARACTÉRISTIQUES



- Isolant laine de roche densité 35 kg/m<sup>3</sup>, réaction au feu A1.
- Longueur de panneau sur mesure de 2,00 à 8,00 m (nombre pair de panneaux/longueur) selon sous-face.
- Ventilation de la couverture intégrée.
- Possibilité de coupes biaisées (horizontales ou verticales pour faitage et égout) sur demande.

## USYSTEM Roof DS Mineral Wool CB Green

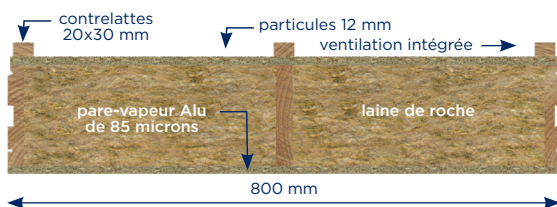

Type de produit	Résistance thermique [m <sup>2</sup> .K/W]	Portée 3 appuis [m]**	Épaisseur isolation [mm]	Épaisseur totale [mm]
170	4,55	4,40	170	214
196	5,25	4,70	196	240
225*	6,05	5,30	225	269

 \*Éligible aux aides financières

\*\*Entraxe des supports pour une charge de 150 kg/m<sup>2</sup>

Attestations	
ACERMI	02/015/023
CE	λ 0,035 W/(m.K)
DOP	UNIDOP 2021005
Classe d'émission dans l'air intérieur	A+
DTA	5.1/17-2317_V1



## POUR FENÊTRE DE TOIT SUR PANNEAUX USYSTEM ROOF OS, OS COMFORT ET DS MINERAL WOOL (version lattée)

UNI Access est un chevêtre universel pour le montage de fenêtres de toit sur les panneaux de toiture chevrons Unilin Insulation. Il peut être utilisé en climat de plaine, pour des pentes de toiture comprises entre 27 et 100 %. Le système est compatible avec des fenêtres de toit de largeurs comprises entre 55 et 114 cm. Il s'adapte à tout type de couvertures (sauf ardoises), monté sur liteaux d'épaisseur minimale 27 mm. Le chevêtre est composé de :

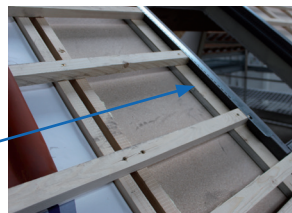
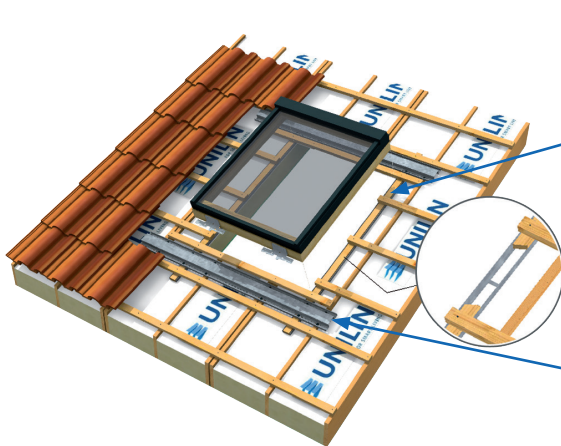

**Deux montants hybrides bois métal**  
permettant la fixation des liteaux.



**Deux traverses oméga en acier galvanisé**  
permettant la reprise mécanique des panneaux découpés sur les chevrons voisins.

### Caractéristiques des traverses (T)

Matériau : Acier galvanisé Z275  
Épaisseur : 3 mm  
Dimensions : 1700 x 116 x 30 mm  
Perçages : trous oblongs 5.5 x 15 mm  
Quantité : 2 par chevêtre  
Poids : 7,2 kg

### Caractéristiques des montants (M)

Matériau : Acier galvanisé Z275 + bois traité classe 2  
Dimensions : 1600 x 20 x 53 mm  
Quantité : 2 par chevêtre  
Poids : 1,8 kg

### Conditionnement

Un chevêtre comprend :  
2 traverses, 2 montants, 50 vis à bois 4,5 x 50 mm et notice de pose.  
L'ensemble est livré dans un carton.  
Dimensions : 1700 x 60 x 150 mm  
Poids : 18 kg

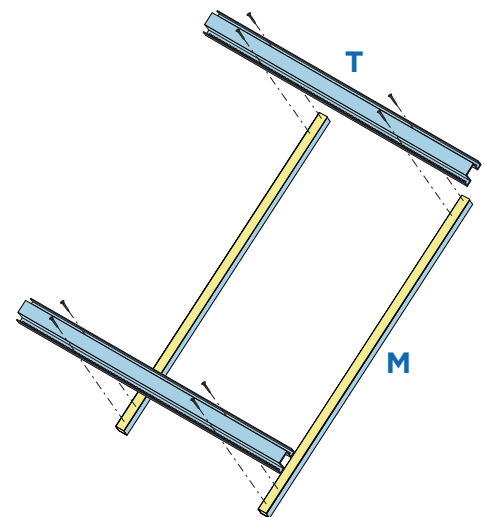

## LES AVANTAGES DE LA SOLUTION



éclairage naturel optimisé



universel



mise en œuvre simple et rapide



sans détérioration de l'isolant



# USYSTEM Roof SW

## USYSTEM Roof SW Easy Airtight

### DOMAINE D'EMPLOI

Les panneaux de toiture Usystem Roof SW et SW Easy Airtight assurent une isolation continue par l'extérieur de la toiture. Par leur conception, ils garantissent une barrière thermique parfaite. Leur poids (20 kg environ/m<sup>2</sup> en fonction des sous-faces) facilite l'installation. La pose parallèle à l'égout est possible avec la version non lattée d'Usystem Roof SW Easy Airtight. Convient en neuf et rénovation pour **toitures à forme simple**, pour **constructions sans débords de toiture** (génoises).

USYSTEM Roof SW

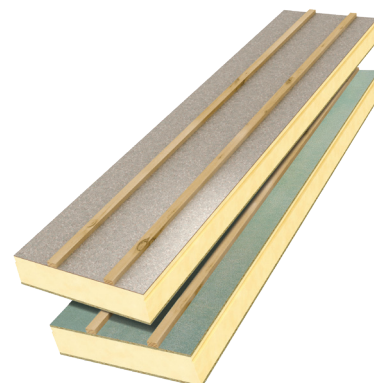

USYSTEM Roof SW Easy Airtight

Avec système d'étanchéité à l'air renforcé

### CARACTÉRISTIQUES



- Isolation en mousse polyuréthane pour conserver les mêmes performances isolantes durant toute sa durée de vie.
- Longueur de panneau sur mesure de 2,40 à 8,00 m en fonction du produit et selon sous-face.
- Ventilation de la couverture intégrée.
- Possibilité de coupes biaisées (horizontales ou verticales pour faitage et égout) sur demande.

### USYSTEM Roof SW **Gyp**

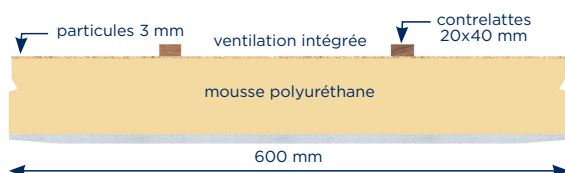

### USYSTEM Roof SW Easy Airtight **Gyp**

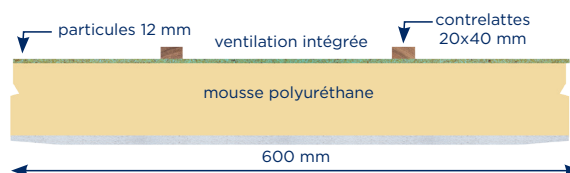

Type de produit	Résistance thermique [m <sup>2</sup> .K/W]	Portée 3 appuis [m]**	Épaisseur isolation [mm]	Épaisseur totale [mm]
100	4,5	1,90	98	135
110	5	2,00	108	144
130*	6	2,20	130	167
150*	7	2,40	152	188

Type de produit	Résistance thermique [m <sup>2</sup> .K/W]	Portée 3 appuis [m]**	Épaisseur isolation [mm]	Épaisseur totale [mm]
130*	6	2,20	130	176
150*	7	2,40	152	197
170*	8	2,60	173	218
200*	9,25	2,80	200	245

\*Éligible aux aides financières

\*\*Entraxe des supports pour une charge de 150 kg/m<sup>2</sup>

Remarque : tous les panneaux Usystem Roof SW Easy Airtight sont en largeur 0,60 m sauf la finition GFB en 1,20 m

Attestations	
ACERMI	13/121/820
CE	λ 0,022 W/(m.K)
DOP (Usystem Roof SW FRA et SW Easy Airtight FRA)	UNIDOP 2024003
Classe d'émission dans l'air intérieur	A+

# USYSTEM Roof DS FR 30 HD USYSTEM Roof DS Acoustic HD

## Les panneaux spécial ERP qui combinent idéalement sécurité incendie et isolation

Il existe des **exigences réglementaires** en matière de sécurité incendie qui s'appliquent spécifiquement **aux bâtiments non résidentiels** tels que les immeubles, les écoles, les bureaux, les salles de sports, les édifices publics...

Un bâtiment suffisamment sûr en matière d'incendie est essentiel pour éviter les catastrophes. Pour les produits de construction et la construction elle-même, des **exigences de réaction** et de **résistance au feu s'appliquent**.

Nos panneaux **Ussystem Roof DS FR 30 HD** et **Ussystem Roof DS Acoustic HD** répondent aux différentes exigences en matière de sécurité incendie pour les Établissements Recevant du Public. Les finitions intérieures de ces solutions sont choisies pour **répondre à l'ensemble des critères requis par la réglementation incendie et assurer la protection vis-à-vis du feu** de l'isolant en mousse de Polyuréthane.



# L'acoustique via le plafond, bien vu !

Unilin Insulation propose des sous-faces qui présentent des perforations adaptées pour **plus de confort acoustique**.

En fonction de la finition, dont le choix sera dicté par l'espace et le confort acoustique souhaité, le motif perforé pourra être adapté et l'absorption acoustique encore améliorée.

Les panneaux **Ussystem Roof DS Acoustic HD** répondent aux **plus hautes exigences requises** et ont fait l'objet de tests approfondis. Ils sont donc parfaits pour les espaces publics, les lieux de travail, les écoles et les salles de sport.



## Moins de réverbération et d'écho

Pour un temps de réverbération plus court et une bonne intelligibilité dans une salle de sport, le plafond sera recouvert de **matériaux garantissant une absorption acoustique**.

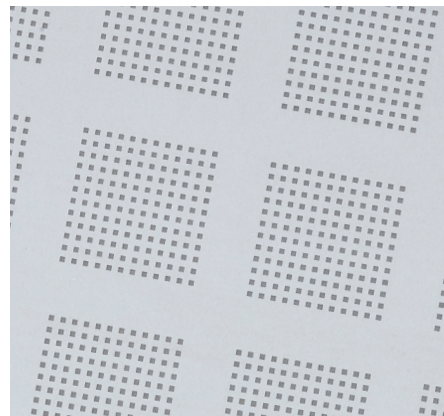

Plaque de plâtre perforée

## Bonne intelligibilité

L'installation de panneaux de toiture Ussystem **améliore de façon exponentielle la qualité de l'acoustique** dans une cantine d'entreprise ou un réfectoire scolaire.

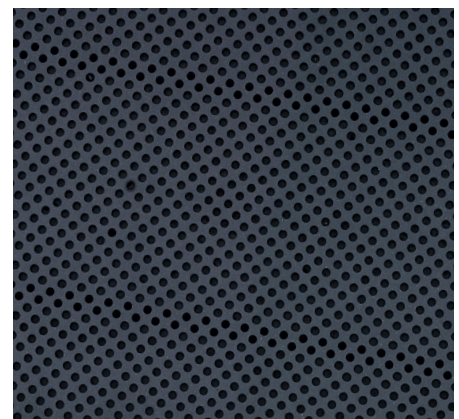

Panneau de médium brut perforé, teinté ou non teinté

## Davantage de calme et de concentration

Les panneaux Ussystem **réduisent la transmission du bruit** dans un bureau ouvert ou une classe. La solution idéale pour travailler concentré en toute quiétude.

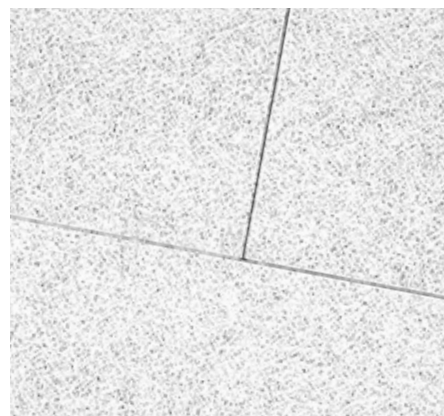

Panneau en laine de bois phonoabsorbant disponible en différents coloris

# USYSTEM Roof DS FR 30 HD

## DOMAINE D'EMPLOI

Usystem Roof DS FR 30 HD est une solution d'isolation par l'extérieur **spécialement adaptée aux ERP**. Panneau **bi-matière polyuréthane et laine de roche**, Usystem Roof DS FR 30 HD propose une isolation thermique optimale et une **réaction au feu très efficace**.

Le produit est proposé en version non lattée (pas besoin de retourner les panneaux) et est adapté aux très grandes portées.

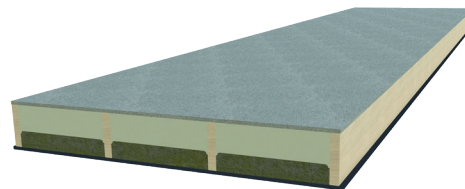

## CARACTÉRISTIQUES



- 60 mm de Laine de Roche (LdR) avec masse volumique de 120 kg/m<sup>3</sup> et réaction au feu A1.
- Protection coupe-feu 30 minutes.
- Longueur de panneau sur mesure jusqu'à 8,00 m selon sous-face.
- Possibilité de coupes biaisées (horizontales ou verticales pour faitage et égout) sur demande.

## USYSTEM Roof DS FR 30 HD **MDF Black FR**



Type de produit	Résistance thermique [m <sup>2</sup> .K/W]	Portée 3 appuis [m]**	Épaisseur isolation [mm]	Épaisseur totale [mm]
85-60/145	5,45	3,1	85 (PU) + 60 (LdR)	169
93-60/153	5,85	3,3	93 (PU) + 60 (LdR)	177
110-60/170	6,60*	3,8	110 (PU) + 60 (LdR)	194
130-60/190	7,55*	4,0	130 (PU) + 60 (LdR)	214
155-60/215	8,70*	4,2	155 (PU) + 60 (LdR)	239

\*Éligible aux aides financières

\*\*Entraxe des supports pour une charge de 150 kg/m<sup>2</sup>

Attestations	
ACERMI	13/121/820 (PU) 07/015/455 (LdR)
CE	λ 0,022 W/(m.K) (PU) λ 0,038 W/(m.K) (LdR)
Classe d'émission dans l'air intérieur	A

# USYSTEM Roof DS Acoustic HD

## DOMAINE D'EMPLOI

Usystem Roof DS Acoustic HD est une solution d'isolation par l'extérieur qui **convient parfaitement aux ERP**. Panneau **bi-matière polyuréthane et laine de roche**, Usystem Roof DS Acoustic HD, en plus d'être thermiquement performant et résistant au feu, améliore le **confort acoustique**.

En effet, ses nombreuses sous-faces perforées et hautement esthétiques lui confèrent un grand pouvoir d'**absorption des bruits**, pour plus de sérénité dans les grands espaces.

Le produit est proposé en version non lattée (pas besoin de retourner les panneaux) et est adapté aux très grandes portées.

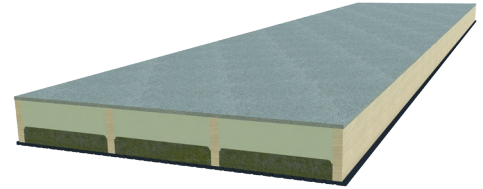

## CARACTÉRISTIQUES



- 60 mm de Laine de Roche (LdR) avec masse volumique de 120 kg/m<sup>3</sup> et réaction au feu A1.
- Protection coupe-feu 30 minutes.
- Longueur de panneau sur mesure jusqu'à 8,00 m.
- Possibilité de coupes biaisées (horizontales ou verticales pour faitage et égout) sur demande.

## USYSTEM Roof DS Acoustic HD MDF Black FR Perf



Type de produit	Résistance thermique [m <sup>2</sup> .K/W]	Portée 3 appuis [m]**	Épaisseur isolation [mm]	Épaisseur totale [mm]
85-60/145	5,45	3,1	85 (PU) + 60 (LdR)	169
93-60/153	5,85	3,3	93 (PU) + 60 (LdR)	177
110-60/170	6,60*	3,8	110 (PU) + 60 (LdR)	194
130-60/190	7,55*	4,0	130 (PU) + 60 (LdR)	214
155-60/215	8,70*	4,2	155 (PU) + 60 (LdR)	239

\*Éligible aux aides financières

\*\*Entraxe des supports pour une charge de 150 kg/m<sup>2</sup>

Attestations	
ACERMI	13/121/820 (PU) 07/015/455 (LdR)
CE	λ 0,022 W/(m.K) (PU) λ 0,038 W/(m.K) (LdR)
Classe d'émission dans l'air intérieur	A

# USYSTEM Roof DS Acoustic HD

## Des motifs de perforation adaptés à chaque besoin

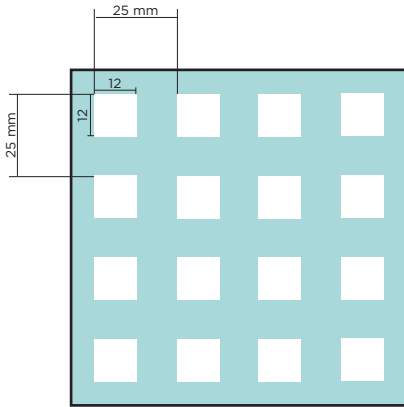

Gyp Perf  
taux de perforation 12,9%

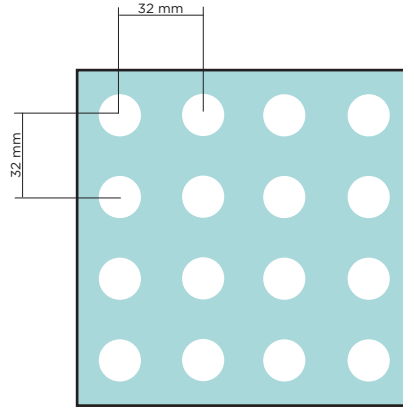

MDF A14 (diamètre 14 mm)  
taux de perforation 14,7%

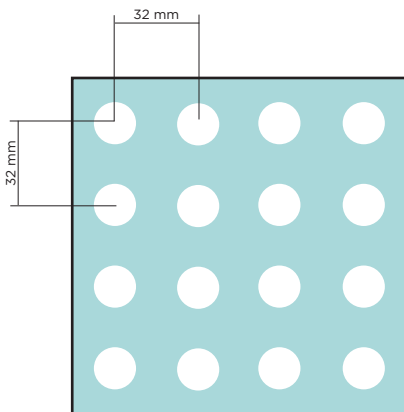

MDF A16 (diamètre 16 mm)  
taux de perforation 19,3%

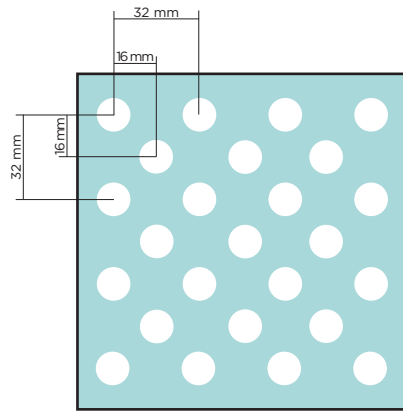

MDF B10 (diamètre 10 mm)  
taux de perforation 15,0%

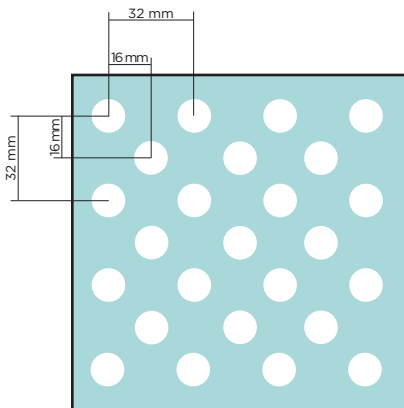

MDF B12 (diamètre 12 mm)  
taux de perforation 21,7%

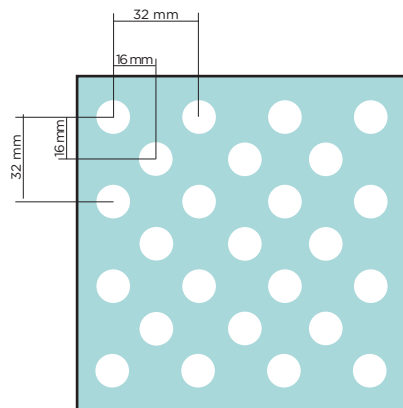

MDF B14 (diamètre 14 mm)  
taux de perforation 29,5%

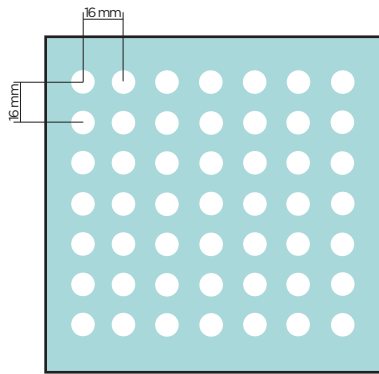

**MDF C6 (diamètre 6 mm)**  
taux de perforation 10,8%

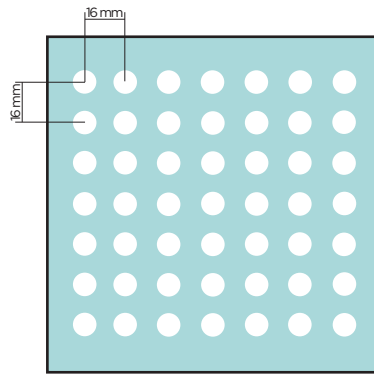

**MDF C8 (diamètre 8 mm)**  
taux de perforation 19,3%

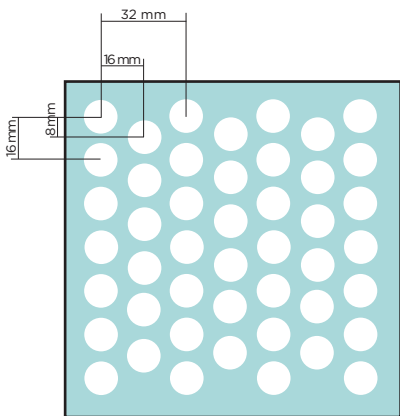

**MDF D6 (diamètre 6 mm)**  
taux de perforation 10,5%

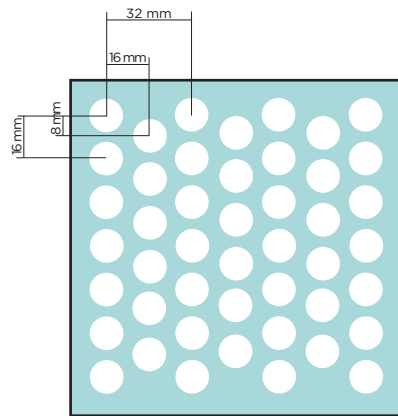

**MDF D8 (diamètre 8 mm)**  
taux de perforation 18,8%

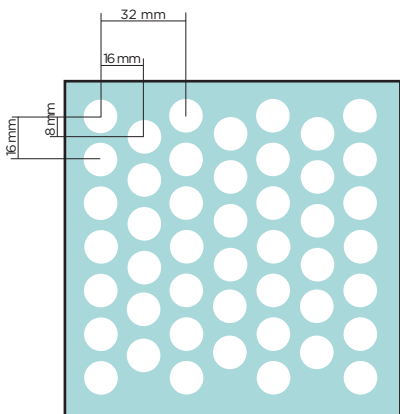

**MDF D10 (diamètre 10 mm)**  
taux de perforation 29,3%

# Accessoires

L'emploi des accessoires Unilin conditionne la garantie du système.



## FIXATION DES PANNEAUX : Pour une tenue mécanique garantie



### ◀ Vis, crampons et rondelles

**Descriptif :** Ensemble vis + crampons en acier galvanisé. Vis autotaraudeuse simple filetage, diamètre 6 ou 8 mm, longueur 180 à 360 mm.

**Fonction :** Fixer les panneaux de toiture sur les pannes de la charpente. L'utilisation de vis pour les finitions Wood et Deco permet d'éviter le pré-perçage.

**Conditionnement :** Vis : Boîte de 50 unités.  
Crampons : Boîte de 100 unités.  
Rondelles : Boîte de 100 unités.

## MOUSSE UNIFLEX : Pour une étanchéité à l'air et une isolation performante et durable



**Descriptif :** Mousse polyuréthane flexible applicable au pistolet.

- Faible expansion : plus économique et diminue considérablement le risque de déformation des supports.
- Flexible : permet de suivre les mouvements de dilatation et donc d'assurer une bonne tenue dans le temps.

**Fonction :** Traiter les jonctions entre panneaux et les points singuliers.

**Conditionnement :** Bombe de 750 ml – Carton de 12 bombes.



## BANDE UNIMOUSSE : Pour la sécurité d'application des finitions Wood & Deco



**Descriptif :** Bande de mousse PVC à cellules fermées avec adhésif acrylique de haute qualité, largeur 5 cm et épaisseur 4,5 mm.

**Fonction :** Préconisée avec les finitions Wood & Deco. Elle est installée au préalable sur l'ensemble des pannes et permet d'éviter la détérioration de la sous-face lors du positionnement du panneau.

**Conditionnement :** Rouleau de 20 ML.

## BANDE UNITAPE : Pour une étanchéité à l'air parfaite entre panneaux



**Descriptif :** Bande adhésive en silicone avec adhésif acrylique, largeur 7,5 cm.

**Fonction :** Traiter les joints longitudinaux entre panneaux.

**Conditionnement :** Rouleau de 50 ML.

## BANDE DE SOUS-TOITURE HPV : Pour Usystem Roof OS Comfort et OS Comfort Natural



**Descriptif :** Bande de recouvrement utilisée dans le cadre de l'optimisation des toitures complexes avec noues et arêtiers.

**Fonction :** Rétablir la continuité de l'écran HPV.

**Conditionnement :** Rouleau de 25 ML.

## MOUSSE SOUDAFOAM FR : Pour une étanchéité à l'air entre panneaux des gammes de produits et finitions FR



**Descriptif :** Mousse polyuréthane ignifuge applicable au pistolet.

**Fonction :** Traiter les jonctions entre panneaux et les points singuliers.

**Conditionnement :** Bombe de 750 ml.



# À chaque projet sa solution !

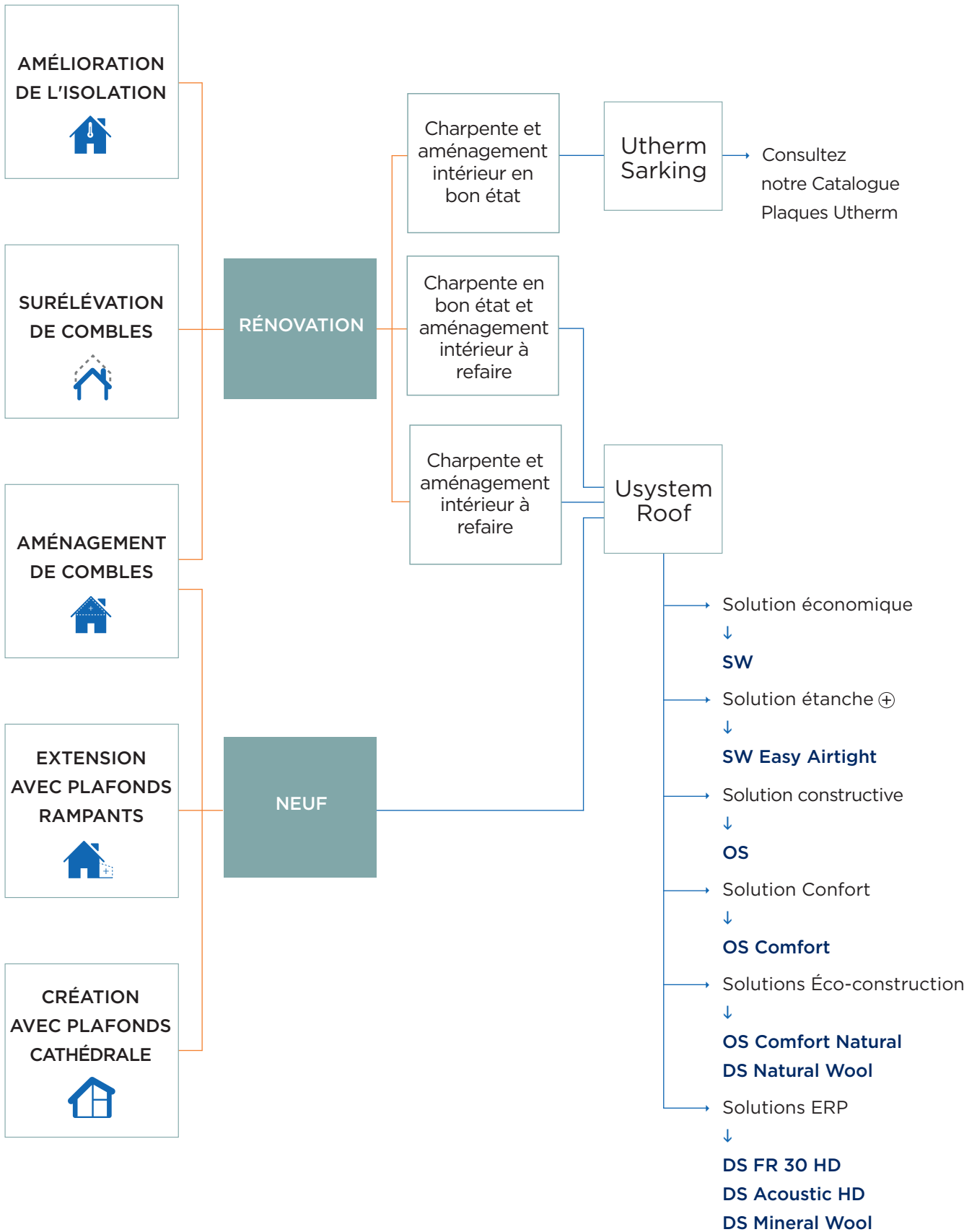



# Un caractère unique pour chaque espace

Les panneaux Usystem proposent une gamme complète de finitions pour les plafonds, de la finition semi-finie à la finition complète hautement décorative.



- 1 **USYSTEM** Roof OS / OS Comfort / OS Comfort Natural
- 2 **USYSTEM** Roof DS Natural Wool
- 3 **USYSTEM** Roof DS Mineral Wool
- 4 **USYSTEM** Roof SW

- 5 **USYSTEM** Roof SW Easy Airtight
- 6 **USYSTEM** Roof DS FR 30 HD
- 7 **USYSTEM** Roof DS Acoustic HD

\*FR pour Fire Resistant (Résistant au Feu)



Unilin Insulation SAS  
ZAC des Plaines - 86 rue de la Roselière  
42450 Sury-le-Comtal  
Tél. Service Commercial : 04 77 43 53 70  
e-mail : [info.insulation.fr@unilin.com](mailto:info.insulation.fr@unilin.com)  
[www.unilininsulation.fr](http://www.unilininsulation.fr)